

Varenummer: 439600580

Beskrivelse: Rota-fix spændelement FS580x675

Note: Kort version af F. Overfører høje momenter. Mulighed for at reducere tilspænding, hvorved b overførbart moment og fladetryk reduceres. Selvcentrerende.

Mål

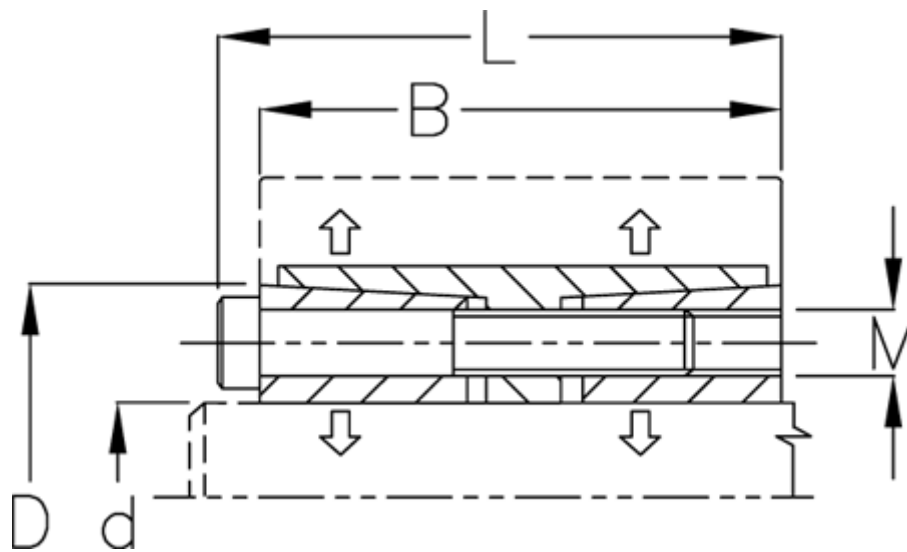

B mm	= 160
d H8 mm	= 580
D mm	= 675
F kN aksialkraft	= 4172.0
L mm	= 182
M mm	= M22
Overfladeruhed	= R? ? 3.2 μ m
P N/mm ² fladetryk på aksel/nav	= 137

T Nm drejningsmoment	= 999999
Tolerance	= Aksel h8, Nav H8
Ts Nm boltetilspændingsmoment	= 930.0